



Lectus 65

Lectus 90

Lectus 115

Duvara Asılabilen Gaz Yakıtlı Yoğuşmalı Kazan

Montaj ve Kullanma Kılavuzu

Değerli Tüketicimiz,

Kazanınızın tüm ısınma ihtiyacınızı karşılayabilmek amacıyla üretilmiştir. Kazanınız ayrıca, kazan ısı çıkış gücüne uygun olan kullanım suyu devresini ısıtma içinde kullanılabilir.

Sizin için hazırlanmış olan bu kitapçıkta; kazanınızın doğru ve verimli kullanılması ile ilgili olarak çok faydalı bilgi ve açıklamalar yer almaktadır.

Lütfen kazanınızı, bu kitapçığı okumadan kullanmamaya özen gösteriniz.

Ambalaj malzemelerini (plastik poşet, naylon, etc.) sağlık açısından bir tehlike oluşturmaması için çocukların ulaşabileceği yerlerde bırakmayınız.

Bu cihaz, aşağıda belirtilen direktifler doğrultusunda CE işaretini taşımaktadır:

- Gaz Direktifi 2009/142/AT
- Verimlilik Direktifi 92/42/AT
- Elektromanyetik Uygunluk Direktifi 89/336/AT
- Alçak Gerilim Direktifi 73/23/AT



Bu cihazlar için Gümrük ve Ticaret Bakanlığı Tüketicinin Korunması ve Piyasa Gözetimi Genel Müdürlüğü tarafından belirlenen kullanım ömrü 10 yıldır. İlgili yasa gereğince üretici ve satıcı firmalar bu süre içerisinde cihazların fonksiyonlarını yerine getirebilmesi için gerekli yedek parça bulundurma ve cihaza servis yapılmasını sağlamayı taahhüt eder.

Size bu kitapçıkla birlikte servis hizmeti alabileceğiniz, servis istasyonlarıyla ilgili bilgileri içeren “Yetkili Servis Kitapçığı” verilmiştir. Firmamız tarafından dönemsel olarak Yetkili Servis bilgilerinde değişiklikler yapılabilmektedir. Bu sebeple güncel Yetkili Servis Bilgilerine firmamızın web sayfasında yer alan “ Yetkili Servisler “ bölümünden ulaşabilirsiniz. Bilgi için lütfen internet adresindeki web sayfamızı ziyaret ediniz. Ayrıca aşağıdaki iletişim bilgilerinden Satış Sonrası Hizmetler Müdürlüğü ile irtibata geçebilirsiniz, bölgenizde hizmet vermekte olan en yakın yetkili servis iletişim bilgilerinizi alabilirsiniz. Cihazın ilk çalıştırma işleminin Yetkili Servis tarafından yapılması zorunludur. Aksi takdirde, cihaz garanti kapsamı dışında kalacaktır.

ÜRETİCİ FIRMA



MAKİNA SANAYİ VE TİCARET A.Ş.

Orhanlı Beldesi, Orta Mahalle, Akdeniz Sokak No: 8

34959 Tuzla / İSTANBUL

Tel: (0216) 581 65 00

Fax: (0216) 304 20 13

[http:// www.baymak.com.tr](http://www.baymak.com.tr)

e-mail: yonetim@baymak.com.tr

İçindekiler

1. MONTAJ ÖNCESİ TALİMATLAR.....	4
2. ÇALIŞTIRMA ÖNCESİ TALİMATLAR.....	5
3. TEKNİK ÖZELLİKLER.....	8
4. MONTAJ ŞARTLARI.....	12
5. ELEKTRİK DEVRE ŞEMASI.....	14
6. KAZANIN ÇALIŞTIRILMASI.....	15
7. BAKIM.....	16
8. SORUN GİDERME.....	21
9. KONTROL FORMU.....	22

1. MONTAJ ÖNCESİ TALİMATLAR

Bu cihaz, atmosferik basınçta kaynama sıcaklığının altında su ısıtmak üzere tasarlanmıştır. Performansına ve çıkış gücüne uygun bir merkezi ısıtma tesisatı ve kullanım suyu sistemine bağlanmalıdır.

Kazanın montajı mutlaka kalifiye bir montaj elemanı tarafından yapılmalıdır. Montaj öncesi aşağıdaki kontroller mutlaka gerçekleştirilmelidir;

- Kazanın, gaz tesisatı ile sağlanan mevcut gaz ile kullanılacak şekilde ayarlandığından emin olunuz. Kutu üzerindeki işaretlemeler ve cihaz üzerindeki etiketleri kontrol ediniz.
- Kanun ve yönetmeliklere uygun olarak, birden fazla cihazdan gelen egzost gazları toplamak için özellikle dizayn edilmiş bacalar dışında, diğer cihazların egzost gazlarının aynı baca kanalının içinden geçerek çıkmadığını, baca başlığının uygunluğunu ve başlığın tıkalı olmadığını kontrol ediniz.
- Mevcut bacalara bağlantı yapılması durumunda, bunların çok temiz olduğundan emin olunuz, aksi takdirde bacadan gelen kurumlar, çalışma sırasında gaz geçişlerini tıkar ve tehlikeli durumlara neden olabilir.
- Tüm tesisat boruları, içinde yabancı madde kalmaması için tamamıyla temizlenmelidir.

Kazanın verimli bir şekilde çalışması ve garanti kapsamı dışında kalmaması için aşağıdaki uyarıları mutlaka dikkate alınız:

1. Kullanım suyu devresi:

1.1. Su sertliği 20°F'den (1°F = 1 lt. suda 10 mg kalsiyum karbonat) yüksek ise; mevcut sisteme polifosfat karıştırılmalı veya mutlaka su arıtması yapılmalıdır.

1.2. Cihazın montajının ardından, kullanımdan önce, kullanım suyunu bir süre akıtarak cihazdan geçen ilk suyun atılmasını sağlayınız.

2. Isıtma devresi

2.1. Yeni tesisat

Kazanın montaj işlemi öncesinde, tesisat (sistem), uygun - tescilli ürünler kullanılarak mutlaka temizlenmelidir. Tesisatın ve tesisatta bulunan metal, plastik ve kauçuk parçaların zarar görmemesi için; nötr bazlı, asidik ve alkalik olmayan (örneğin: FERNOX F1 ürünleri) temizleyiciler kullanınız. Bu tip temizleyici ürünler kullanırken, üreticinin kullanım talimatlarına mutlaka uyunuz.

2.2. Eski tesisat:

Kazanın montaj işlemi öncesinde, tesisatı (sistemi) boşaltarak, uygun, tescilli ürünler kullanılarak mutlaka temizleyiniz. Tesisatın ve tesisatta bulunan metal, plastik ve kauçuk parçaların zarar görmemesi için; nötr bazlı asidik olmayan ve alkalik olmayan (örneğin: FERNOX F1 ürünleri) temizleyiciler kullanınız. Bu tip temizleyici ürünler kullanırken, üreticinin kullanım talimatlarına mutlaka uyunuz.

Isıtma devresi tesisatında pislik, tıkanıklık, tesisat kalıntısı, çapak, çürüf vb. partiküllerin bulunması Kazanın çalışmasını olumsuz yönde etkileyecektir. Bu tip durumlar; kazanın randımsız çalışmasına, aşırı ısınmasına, sesli çalışmasına, vb. problemlere neden olabilecektir. Tesisat nedeniyle kazanda meydana gelecek arıza ve problemler garanti kapsamı dışındadır.

Cihaz, bağlantı elemanları cihazın ağırlığını kaldıracak şekilde kuvvetli ve sağlam durumda duvara bağlanmalıdır.

Cihazla beraber verilen montaj şablonu kullanılarak bağlantı kasesi ve askı delikleri hassas olarak markalanmalıdır. Cihazın terazide olduğu mutlaka kontrol edilmelidir.

Cihaz TSE standartlarına uygun olarak topraklanmalıdır. Elektrik bağlantısı için TSE'li 3x1.5 mm² kesitli NYAF kablo kullanınız. (Tesisatçınıza mutlaka 2 Amperlik sigorta taktırınız.)

Soğuk su girişi cihazın teknik etiketi üzerinde belirtilen kullanım suyu işletme basıncını (8 bar) geçmemelidir. Şebeke basıncı 6,5 bar'dan daha yüksek ise mutlaka basınç düşürücü monte edilmelidir.

Cihazınızı 230 V monofaze - topraklamalı güç beslemesine bağlayınız. Eğer bulunduğunuz yerdeki elektrik şebekesinde bu aralık (230 V) sağlanamıyorsa; voltaj regülatörü kullanmanız tavsiye edilir.

Cihazı harici, fiziki veya kimyevi etkenlerden koruyunuz.

Taşıma ve nakliye işlemini cihazın ambalajı üzerindeki işaretlemeleri dikkate alarak, cihazın orjinal ambalajı ile yapınız. Ambalaja ve cihaza zarar verebilecek (Nem, su, darbe v.b.) etkenlere karşı cihazınızı koruyunuz. Cihazın, gaz tesisatı ile sağlanan gaz ile kullanılacak şekilde ayarlandığından emin olunuz. Kutu ve cihaz üzerindeki etiketleri kontrol ediniz.

Cihazın parçaları yalnızca servis tarafından sökülmelidir. Cihaz üzerinde mühürlü bulunan parça ve elemanlara kesinlikle müdahale edilmemelidir.

Cihazın ilk çalıştırma işlemi mutlaka Yetkili Servis tarafından yapılmalıdır.

Cihazın tesisatı için mutlaka doğalgaz tesisat projesi hazırlatıp onaylatınız.

Cihazınızın monte edildiği ortam sıcaklığı 10°C ile 50°C sıcaklık aralığında olmalıdır.

Cihaz, yağmur, kar gibi dış etkenlerden etkilenebilecek ortamlara monte edilmemelidir.

Yukarıdaki koşullara uyulmaması durumunda cihazınızın garanti dışı kalacaktır.

Ambalaj malzemelerini (plastik poşet, naylon, etc.) sağlık açısından bir tehlike oluşturmaması için çocukların ulaşabileceği yerlere bırakmayınız.

Üretici firma, kitapçıkta yer alan bilgileri değiştirme hakkını saklı tutar. Bu sebeple; bu kitapçık teknik özelliklere ilişkin bir taahhüt teşkil etmez.

Kazanın ilk çalıştırma işlemi mutlaka Yetkili Servis tarafından yapılmalıdır. Çalıştırma öncesinde aşağıdaki talimatları yerine getirilmelidir:

- Cihaz parametreleri ile elektrik, su ve gaz besleme sistemlerinin uygunluğu,
- Montajın kanun ve yönetmeliklere uygunluğu,
- Cihazın enerji beslemesi ve topraklama bağlantılarının uygunluğu.

Yukarıdaki şartların sağlanmaması durumunda kazanın garanti kapsamı dışında kalacaktır.

Çalıştırmadan önce, koruyucu plastik kaplamayı cihaz üzerinden sökünüz. Boyalı yüzeylerin zarar görmemesi için herhangi bir alet ya da aşındırıcı deterjan kullanmayınız.

Müşteri cihazın kullanım kılavuzuna uygun olarak kullanılması konusunda Yetkili Servis tarafından mutlaka uyarılmalıdır.

2. ÇALIŞTIRMA ÖNCESİ TALİMATLAR

Kazanın ilk çalıştırma işlemi mutlaka Yetkili Servis tarafından yapılmalıdır. Çalıştırma öncesinde aşağıdaki talimatları yerine getirilmelidir:

- Cihaz parametreleri ile elektrik, su ve gaz besleme sistemlerinin uygunluğu,
- Montajın kanun ve yönetmeliklere uygunluğu,
- Cihazın enerji beslemesi ve topraklama bağlantılarının uygunluğu.

Yukarıdaki şartların sağlanmaması durumunda kazanın garanti kapsamı dışında kalacaktır.

Boyalı yüzeylerin zarar görmemesi için herhangi bir alet ya da aşındırıcı deterjan kullanmayınız.

Müşteri cihazın kullanım kılavuzuna uygun olarak kullanılması konusunda Yetkili Servis tarafından mutlaka uyarılmalıdır.

Yer Seçimi

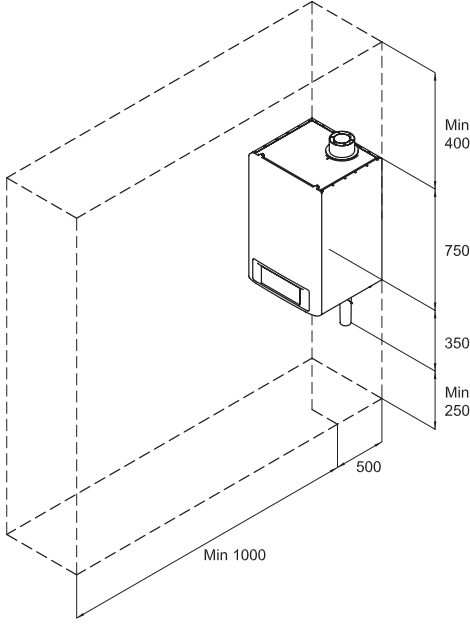

- Kazanı monte etmeden önce cihazın özelliklerine ve kurulum talimatlarına göre projelendiriniz.
- Kazanın konumu seçilirken atık gazın deşarj edilmesi ve hava girişini projelendiriniz.
- Kazana müdahale edilebilmesi için etrafında yeterince boşluk bırakınız.

Not: Cihazın içi su ile dolu tam teçhizatlı ağırlığının kaldırabileceği bir duvara monte edilmesi gerekmektedir.

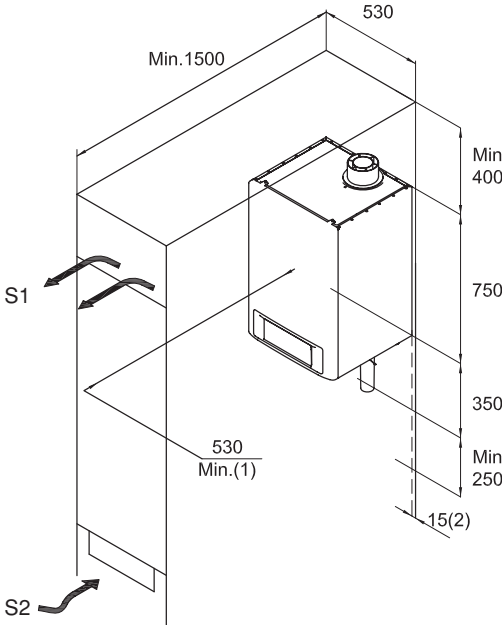





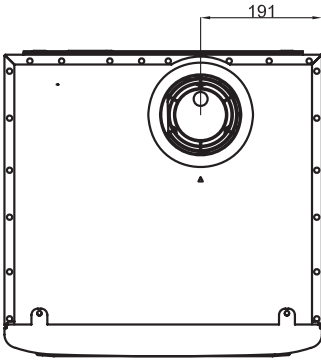
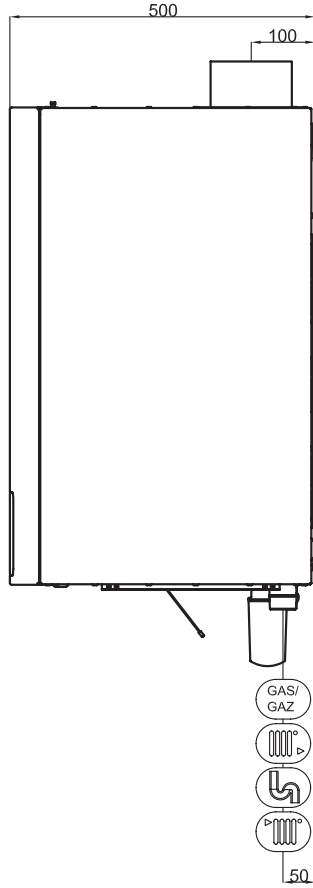
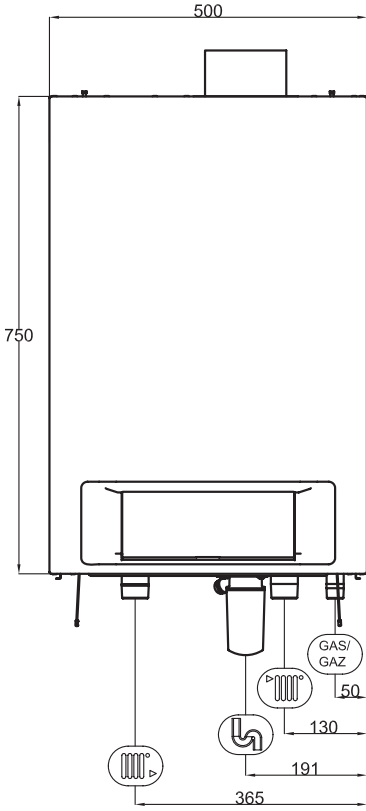

- (1) Kazanın ön tarafı ile duvar arasındaki mesafe
- (2) Kazanın iki tarafına müsade edilen uzaklık

Kazan kapalı bir alana montajı yapılacak ise yandaki ölçülemeler dikkate alınmalıdır. Ayrıca gaz birikmesi ve cihazın ısınmasını engellemek için önemlidir.

Minimum havalandırma alanı; $S1 + S2 = 150 \text{ cm}^2$

Kazan Ölçüleri



-  Baca bağlantı çapı : Ø 100 mm
-  Hava bağlantı çapı : Ø 150 mm
-  Dönüş suyu bağlantı çapı : 1 1/4"
-  Gaz bağlantı çapı : 3/4"
-  Çıkış suyu bağlantı çapı : 1 1/4"

3. TEKNİK ÖZELLİKLER

3.1. Kazanın İç Yapısı:

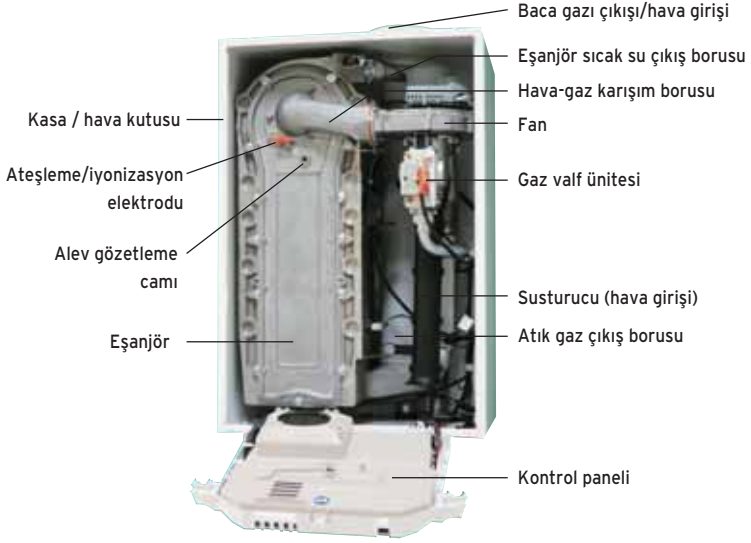

3.2. Sirkülasyon pompası:

Lectus 65-90-115 modellerinde, içerisinde sirkülasyon pompası bulunmamaktadır. Pompa seçimi yaparken kazan ve sistem dirençleride dikkate alınmalıdır. Sirkülasyon pompası kazanın altında dönüş hattına yerleştirilir.

DAB A50/180.XM sirkülasyon pompası tavsiye edilir. Bu pompa sadece kazan ve denge kabı arasındaki suyu pompalar.

Lectus 65

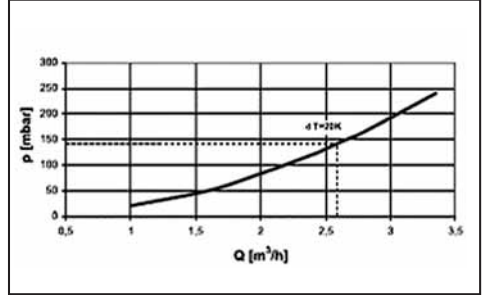

Lectus 90

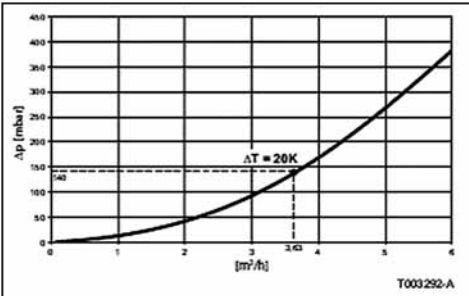

Lectus 115

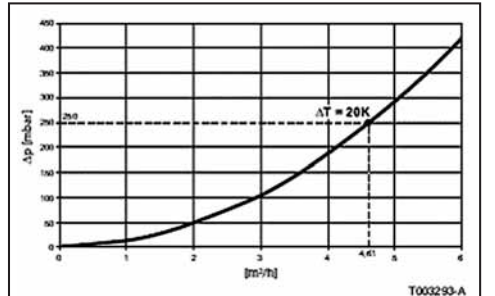

3.3. Teknik Özellikler:

Genel		Bağlantı Tipi (Baca Gazı Çıkışı)			
EC Belge no	PIN 0063CL3333	B ₂₃ , B ₃₃ , C ₁₃ , C ₃₃ , C ₄₃ , C ₅₃ , C ₆₃ , C ₈₃ , C ₉₃			
NOx Sınıfı	5 (EN297, PR A3, EN656)				

Kazan Tipi	Lectus		65	90	115
Genel					
Akış Ayarı	Ayarlanabilir		Modülyonlu, Açma-kapama 0-10 V		
Nominal Çıkış (Pn)	Minimum-Maximum	kW	12,0 - 61,0	14,1 - 84,2	16,6 - 107,0
Isıtma Sistemi (80/60 °C)	Fabrika Ayarı	kW	61,0	84,2	107,0
Nominal Çıkış (Pn)	Minimum-Maximum	kW	13,3 - 65,0	15,8 - 89,5	18,4 - 114,0
Isıtma Sistemi (50/30 °C)	Fabrika Ayarı	kW	65,0	89,5	114,0
Nominal Çıkış (Qn)	Minimum-Maximum	kW	12,2 - 62,0	14,6 - 86,0	17,2 - 110,2
Isıtma Sistemi (Hi)	Fabrika Ayarı	kW	62,0	86,0	110,2
Nominal Giriş (Qn)	Minimum-Maximum	kW	13,6 - 68,8	16,2 - 95,5	19,1 - 122,4
Isıtma Sistemi (Hs)	Fabrika Ayarı	kW	68,8	95,5	122,4
Isıtma Verimi Tam yükte (Hi) (80/60 °C)	-	%	98,3	97,9	96,6
Isıtma Verimi Tam yükte (Hi) (50/30 °C)	-	%	104,6	104,1	102,5
Isıtma Verimi Kısmi yükte (Hi) (Dönüş Sıcaklığı 60°C)	-	%	98,3	96,6	96,5
Isıtma Verimi Kısmi yükte (EN 92/42)(Dönüş Sıcaklığı 30°C)	-	%	108,9	108,1	107,1
Gazlar ve Yanma Gazları ile İlgili Veriler					
Gaz Çeşitleri		-	İl2H3B/P		
Gaz Giriş Basıncı G20 (Gas H)	Minimum-Maximum	mbar	17 - 30		
Gaz Giriş Basıncı G30/G31 (Butan/Propan)	Minimum-Maximum	mbar	30 - 50		
GAz Yanma G20 (Gas H)	Minimum-Maximum	m ³ /h	1,3 - 6,6	1,5 - 9,1	1,8 - 11,7
GAz Yanma G31 (Propan)	Minimum-Maximum	m ³ /h	0,5 - 2,5	0,6 - 3,5	0,6 - 4,7
NOx-Emisyon (Yılda) (EN 483)	Minimum-Maximum	mg/kWh	32	45	46
Baca gazı debisi	Minimum-Maximum	k g/h	21 - 104	28 - 138	36 - 178
Baca gazı sıcaklığı	minimum-maximum	°C	30 - 68	30 - 68	30 - 72
Maksimum Karşı Basınç		Pa	100	160	220
Isıtma Çevrimi Özellikleri					
Su miktarı		L	6,5	7,5	7,5
İşletme basıncı	minimum	bar	0,8		
İşletme basıncı (PMS)	maximum	bar	4,0		
Su sıcaklığı	maximum	°C	110		
İşletme Sıcaklığı	maximum	°C	90		
Su direnci (ΔT = 20K)		mbar	130	140	250
Elektriksel Özellikler					
Voltaj		VAC/Hz	230/50		
Elektrik Tüketimi – Tam yükte	maximum	W	88	125	199
Elektrik Tüketimi – Kısmi yükte	maximum	W	23	20	45
Elektrik Tüketimi – Beklemede	maximum	W	6	4	7
Elektrik koruma indeksi		IP	X4D		
Sigorta (230 VAC)		A	6 (sirkülasyon pompası)		
		A	2 (kazan elektrik beslemesi)		
Fan		V	230		
Diğer Özellikler					
Ağırlık (Boşta)	Toplam	kg	60	67	68
	Montaj ⁽¹⁾	kg	56	65	65
Ses seviyesi (1 metreden)		dB(A)	45	52	51
(1) On panel çıkartılmış					

3.4. Baca Bağlantıları

3.4.1 Sınıflandırma

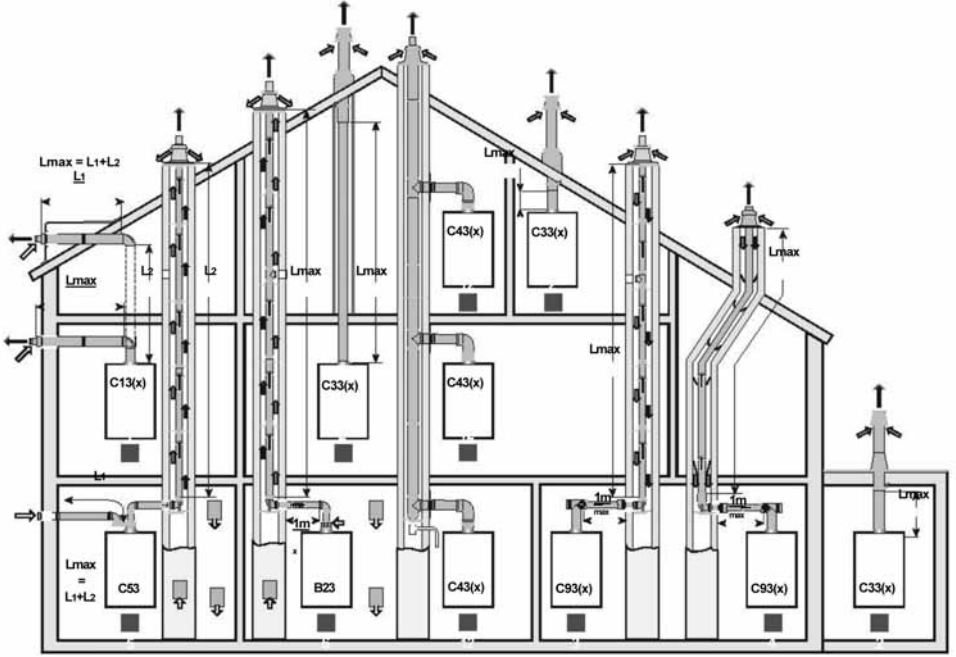

R000039-A

- 1- C13 (x) hermetik baca yardımı ile hava/atık gazının yatay çıkışı
- 2- C33 (x) hermetik baca yardımı ile hava/atık gazının dikey çıkışı
- 3- C93 (x) kazan dairesindeki konantrik boru ile hava/atık gazı bağlantısı (yakıcı hava baca içinde ters akım)
- 4- C53 çift akış adaptörü ile ayrılmış baca gazı ve hava bağlantısı (yakıcı hava dışarıdan alınır)
- 5- B23 bacaya bir bağlantı kiti ile bağlanma (yakıcı hava kazan dairesinden alınır)
- 6- C43 (x) paylaşılan boru ile hava/yanma gazı bağlantısı. Yetkili ile irtibata geçerek destek alınız.
- 7- C83 (x) şemada gösterilmemiş olup, yetkili ile irtibata geçerek destek alınız.

Tüm baca bağlantı parçaları sadece üretici tarafından sunulmaktadır. Hermetik baca bağlantıları için üretici tarafından sunulan orjinal baca ve bağlantı parçalarının kullanılması zorunludur. Aksi takdirde oluşabilecek arıza ve hasarlar garanti kapsamı dışında kalacaktır. Baca çıkışına yakın, dışarıya atılan atık gaz'dan etkilenebilecek herhangi bir şey olmamalıdır.

3.4.2 Baca Gazı Boruları Uzunlukları

Hava/Baca Gazı Bağlantı Tipi			Çap	Maksimum Uzunluk		
				Lectus		
				65	90	115
C13 (x)	Konsantik borular yatay bir terminale bağlanmış	Al. ve PPS	100/150mm	9 m	8 m	5.9 m
C33 (x)	Konsantik borular dikey bir terminale bağlanmış	Al.	100/150mm	11.5 m	10 m	9.4 m
C93 (x)	Konsantik borular kazan dairesinde (yanma havası ters akım)	Al.	110/150mm 110mm	11 m	12.5 m	10 m
	Konsantik borular kazan dairesinde baca içinde fleksible boru (yanma havası ters akım)	PPS	110/150mm 110mm	16.5 m	13.5 m	9.4 m
C53	Çift akışlı adaptör (hava ve baca gazını ayırır) (yanma havası dışarıdan)	Al.	100/150mm 2x100mm	23 m	17.5 m	11 m (1) 5 m (2)
B23	Baca (rijit veya fleks kanal) (yakıcı hava ortamdan)	PPS	110mm (3)	55 m	45 m	44 m
			110mm (4)	29.5 m	24 m	17.5 m

(1) Hava
(2) Baca gazları
(3) Rijit kanal
(4) Fleks kanal

• Düşüm Tablosu

Çap	Dirsek 45°	Dirsek 90°
	Boru düşümü	Boru düşümü
100 - 150 mm	1,0 m	2,0 m
100 mm	1,4 m	4,9 m
110 mm	1,5 m	5,4 m
130 mm	1,0 m	6,2 m

BACA BAĞLANTISI

Yalnızca üretici firma tarafından sağlanan aksesuarlar kullanılmalıdır; aksi halde ürününüz garanti kapsamı dışında kalacaktır.

YATAY BACA BAĞLANTISI

Atık gaz bina dışına çıkarıldığında, baca duvarda en az 18mm dışarı çıkarılmalı ve su sızmasının engellenmesi için etrafı sızdırmaz şekilde kapatılmalıdır. Bacanın bina dışına çıkarıldığı tahliye deliği, kapı, pencere ve/veya havalandırma menfezlerinden en az 0,7 metre uzağında olmalıdır. C6 tipindeki egzost için kullanılacak deşarj ekipmanı EN1856-1'e uygun hesaplamada EN13384-1&2'ye uygun olmalıdır.

4. MONTAJ ŞARTLARI

- Cihazınızı mutlaka kalifiye bir tesisatçıya monte ettiriniz.
- Cihazın devreye alınması için mutlaka yetkili servise başvurunuz. (Bkz. Servis Teşkilatı Kitapçığı)
- Cihazın ambalajını açtıktan sonra ambalaj atıklarını çocuklardan uzak tutunuz ve atıkları uygun atık alanlarına atınız.
- Kazanınızın yıllık bakım ve kontrollerini mutlaka yaptırınız.
- Arıza durumunda mutlaka yetkili servis ile irtibata geçiniz.

Montaj Öncesi Yapılacak İşler :

1. Montaja geçmeden önce tesisat borularını temizleyerek cihazı tesisatta bulunabilecek kalıntılara karşı koruyunuz.
2. Kazan doğalgaz ile çalışabildiği için, o gazın uygunluğunu ve ayarlarını kontrol ediniz.

Montaj Kaideleri :

1. Cihaz bağlantı elemanları kazanın ağırlığını kaldıracak şekilde kuvvetli ve sağlam durumda duvara bağlanmalıdır.
2. 20F su sertliğini geçen sular için su arıtması tavsiye edilmelidir. (su arıtması müşteri tarafından sağlanacaktır)
3. Sirkülasyon pompasının sıkışık olup olmadığı kontrol edilmelidir.
4. Cihaz TSE standartlarına uygun olarak topraklanmalıdır. Doğalgaz tesisat hattına topraklama yapılmalıdır. Elektrik bağlantısı için TSE'li 3x1.5 mm² NYAF kablo kullanınız. (Tesisatçınıza mutlaka 2 Amperlik sigorta taktırınız.)
5. Soğuk su girişi cihazın teknik etiketi üzerinde belirtilen işletme basıncını (8 bar) geçmemelidir. Şebeke basıncı 6.5 bar'dan daha yüksek ise mutlaka basınç düşürücü ilave edilmelidir.
6. Tüketici tarafından opsiyonel olarak oda termostadı veya program saati takılması isteniyorsa, mutlaka yetkili servise müracaat edilmelidir.
7. Emniyet ventiline bağlanacak olan tahliye hortumu uygun bir kapalı gidere bağlanmalıdır.
8. Cihazla beraber verilen montaj şablonu kullanılarak bağlantı kaidesi ve askı delikleri hassas olarak markalanmalıdır. Cihazın terazide olduğu mutlaka kontrol edilmelidir.
9. Tesisat bağlantılarını yaparken, tesisat hattına hava ayırıcı, tortu ayırıcı, filtre ve denge kabı konmalıdır.

Uyarılar :

- a) Cihazınızı 220 - 230 V monofaze - topraklamalı güç beslemesine bağlayınız.
- b) Kazan işletme basıncı maksimum 4 bar'dır. Tesisat ve kazan çıkışına 4 bar sabit emniyet ventili takılmalıdır.
- c) Cihazı harici, fiziki veya kimyevi etkenlerden koruyunuz.
- d) Üretici firma, kitapçıkta yer alan bilgileri değiştirme hakkını saklı tutar. Bu sebeple; bu kitapçık teknik özelliklere ilişkin bir taahhüt teşkil etmez.
- e) Taşıma ve nakliye işlemini cihazın ambalajı üzerindeki işaretlemeleri dikkate alarak, cihazın orjinal ambalajı ile yapınız. Ambalaja ve cihaza zarar verebilecek (Nem, su, darbe v.b.) etkenlere karşı cihazınızı koruyunuz.
- f) Tesisatınızı ve kazan sistemini donmaya karşı gerekli tedbirleri alınız.

Montaj Talimatları

Genel Bilgi :

Aşağıda belirtilen işaretleme ve açıklamalar Montaj / Tesisat Mühendislerine hatasız bir tesisat ve montaj yapmaları için gerekli olan bilgileri içermektedir.
Gazlı cihazlarda tesisat, bakım ve işletme mutlaka kalifiye bir personel tarafından standartlara uygun olarak yapılmalıdır.

* Cihazın ilk çalıştırma işlemi mutlaka yetkili servis tarafından yapılmalıdır.

Yukarıdaki koşullara uyulmadığı takdirde cihaz garanti kapsamı dışında kalacaktır.

Montaj Öncesi Talimatlar :

Kazan atmosfer basıncında, kaynama noktasından daha düşük ısıda su ısıtmak için dizayn edilmiştir. Cihaz merkezi bir ısıtma sistemine bağlanmalıdır. Kazanın ayrıca, kazan ısı gücü çıkışına uygun olan kullanım suyu devresini ısıtmak için de kullanılabilir.

ÖNEMLİ !

Kazan, modeli itibarı ile aşağıda belirtilen komponentler / parçalar hariç olarak sunulmaktadır. Bu parçaların kalifiye bir tesisatçı tarafından kazanın monte edileceği sisteme (tesisata) monte edilmesi / uygulanması zorunludur.

- * Genleşme tankı
- * Basınç emniyet ventili
- * Sirkülasyon pompası
- * Su doldurma vanası
- * Tortu tutucu
- * Hava ayırıcı
- * Denge kabı (hidrolik separatör)

Cihazı bağlamadan önce aşağıdaki koşulların sağlanması gerekmektedir:

- A) Tüm ısıtma tesisatı, tesisat esnasında içinde kalmış olabilecek her türlü boru atığı ve çöplerden
- B) Kazanın mevcut gaz tipi ile çalışmasına uygun olup olmadığına dikkat edilmelidir.
Daha detaylı bilgi için cihazın etiketinde veya ambalajında yazan nota bakınız.
- C) Bacanın, cihazın kullanımını uygun olup olmadığı ve çekişinin düzgün olduğu, herhangi bir nedenle geri tepmenin olmadığı dikkatlice kontrol edilmelidir.
- D) Yanma sonunda oluşan atık gazların dışarı atılabilmesi çini bacasının, baca kanalına bağlantısının doğru yapıldığı kontrol edilmelidir. Cihazın çalışma esnasında herhangi bir tıkanma sebebiyle durmaması için baca bağlantısı mutlaka kontrol edilmelidir.
- E) Kazanın randımanlı ve verimli bir şekilde çalışması, garanti kapsamı dışında kalmaması için aşağıdaki uyarıları mutlaka dikkate alınınız.

Kazanın Duvara Montajı :

Kazanın takılacağı yeri belirledikten sonra şablonu delik açılacak yerleri işaretlemek üzere duvara yapıştırın. Tesisatı gazla bağlayın ve su girişini şablona göre ayarlayın. Merkezi ısıtmada giriş ve çıkışta iki adet kapatma vanası kullanılmaktadır. Böylelikle önemli operasyonlarda sistemin tamamen boşalması önlenmiş olur. Kazan eğer

mevcut eski bir sisteme bağlanıyorsa dahi, cihazdaki tesisat dönüş hattına bir kap yerleştirilerek, temizlendikten sonra sistemde kalan kireç ve artıkları toplamanızı öneririz. Kazanı şablona göre yerleştirdikten sonra aşağıda verilen açıklamalar doğrultusunda bacayı bağlayınız.

ÖNEMLİ ! Kazanın çalışması sırasında oluşan yoğunlaşma suyu için mutlaka ayrı bir drenaj hattı tesis edilmelidir. Tesis edilen yoğunlaşma suyu drenaj hattını özel / uygun bir gidere bağlayınız. Drenaj hattı ve bağlantıları tüketici tarafından periyodik olarak mutlaka kontrol edilmelidir.

Çalıştırma Öncesi Talimatlar:

Kazanın ilk çalıştırma işlemi mutlaka yetkili servis tarafından yapılmalıdır.

Çalıştırma öncesinde aşağıdaki talimatları yerine getiriniz.

- a) Kazan parametreleri ile elektrik, su, gaz besleme sistemleri ayarlarının uygunluğu
- b) Montajın kanunlara ve yönetmeliklere uygunluğu
- c) Cihazın enerji beslemesi ve topraklama bağlantılarının uygunluğu

Yukarıdaki şartların sağlanmaması durumunda kazan garanti kapsamı dışında kalacaktır.

Çalıştırmadan önce koruyucu plastik kaplamayı cihaz üzerinden sökünüz. Boyalı yüzeylerin bozulmaması için herhangi bir alet veya aşındırıcı deterjan/temizleyici kullanmayınız.

5. ELEKTRİK DEVRE ŞEMASI

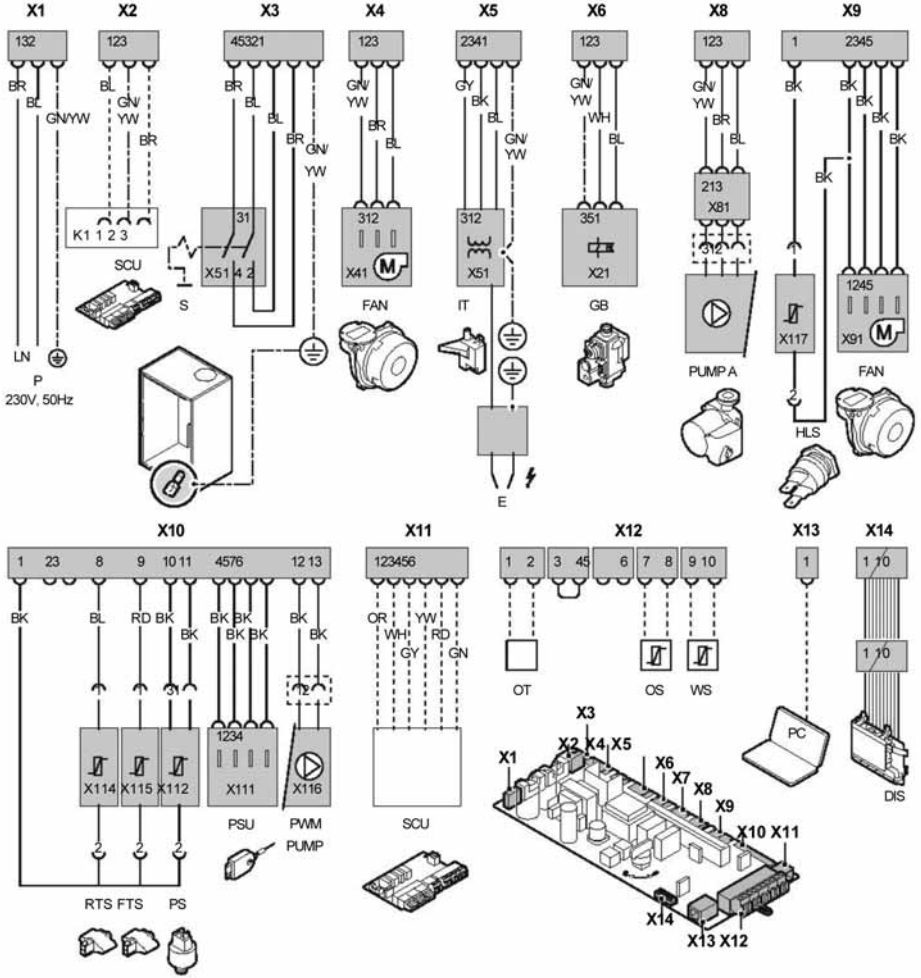





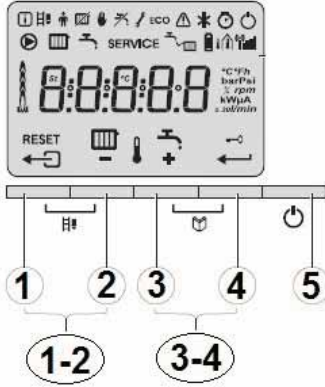

TX00202-0

P	Güç girişi	GB	Kombine ventürimetre ve gaz vanası	PSU	Depo parametresi
SCU	PCB	PUMP A	Şönt pompa	OT	Termostat
S	On/Off tuşu	HLS	Güvenlik termostadı	OS	Dış ortam sensör
FAN	Fan	RTS	Dönüş sensörü	WS	DH-W sensörü
IT	Ateşleme dönüştürücü	FTS	Akış sensörü	PC	Bilgisayar bağlantısı
E	Ateşleme geciktirmesi	PS	Basınç sensörü	DIS	Ekran

6. KAZANIN ÇALIŞTIRILMASI

Tuşların Fonksiyonu

























- 1  escape(çıkış) yada **reset** tuşu
- 2  ısıtma sıcaklığı veya (-) tuşu
- 3  kullanım suyu sıcaklığı veya (+)
- 4  enter veya  tuş kilidi
- 5  Açma / Kapama tuşu

- 1 ve 2 nolu tuşlara beraber basarak **baca test fonksiyonu** girilir
- 3 ve 4 nolu tuşlara beraber basarak **menu** ' ye giriş yapılır

2 ve 3 nolu tuşlarla menu alt programları arasında ilerlenir; 4 tuşu ile ilgili menüye girilir ve değerlerin girişi onaylanır, 1 tuşu ile çıkış yapılarak ana ekrana dönlür.

SEMBOLLER

	Bilgi Menüsü; kazan ile ilgili değerler görüntülenir		Açma/Kapama Anahtar; Kazanı açma/kapatma butonu (Kazan 5 defa kilitlenme sonrasında kapatilp açılmalıdır)
	Baca Test Fonksiyonu; Max güç ve min güç'te CO2 ölçümleri yapılır		Kazan Şönt Pompasının çalıştığını işaret eder
	Kullanıcı menüsü; Kullanıcı ayarları yapılır		Merkezi ısıtma kalorifer devresi sıcaklığı ayarlanır
	Kalorifer ısıtma fonksiyonu iptal; Kazan sadece kullanım suyu için çalışır		Kullanım Suyu sıcaklığı ayarlanır
	Manuel Mode; Kazan manuel modda ayarlanan sıcaklıkta çalışır		Ekran rengi sarıya döner; SERVICE / + SERVICE +  (Servis mesajı iletilir)
	Kullanım Suyu Isıtma Funksiyonu iptal; Sadece kullanım suyu için ısıtma yapılır, kalorifer devresi ısıtılmaz		Su basıncının düşük olduğunu gösterir
	Servis Menüsü; Servis parametreleri görüntülenir ve değiştirilebilir		Pil durumu; Kablosuz kontrol cihazının pil durumunu gösterir
	EKO MODU AKTİF		Sinyal gücü seviyesi; Kablosuz kontrol cihazının sinyal gücü seviyesini gösterir
	Anıza bildirim; Ekran rengi kırmızı olur ve anıza kodu bildirilir		Yanma seviye göstergesi; Cihazın yaklaşık olarak hangi modülasyon seviyesinde yandığı gösterilir
	Donma koruma; Cihazın donma koruma modunda çalıştığını gösterir		Tuş kilidi
	Cihazın çalışma sayısı		

7. BAKIM

Bu cihazlar için Gümrük ve Ticaret Bakanlığı Tüketicinin Korunması ve Piyasa Gözetimi Genel Müdürlüğü tarafından belirlenen minimum kullanım ömrü 10 yıldır. İlgili yasa gereği üretici ve satıcı firmalar bu süre içerisinde cihazların fonksiyonlarını yerine getirebilmesi için gerekli yedek parça bulundurma ve cihaza servis yapılmasını sağlamayı taahhüt eder.

Cihazınızın verimini ve çalışma emniyetini korumak için; her çalışma periyodu sonunda yetkili servis tarafından kontrol edilmelidir. Düzenli ve dikkatli servis hizmeti, sistemin ekonomik olarak kullanımını sağlar.

Cihazın dış kaplamasını aşındırıcı, agresif ve/veya kolay parlayan temizleyiciler ile temizlemeyiniz (örneğin: gazyağı, alkol vb.). Cihaz üzerinde herhangi bir işlem yapılmadan önce elektrik beslemesini daima kesilmelidir.

NOT: Yetkili Servis tarafından cihaz üzerinde yapılan kontrol, onarım, bakım, parça değişimi vb. işlemler zorunlu haller dışında mutlaka cihazın normal çalışma şartlarında ve cihazın bulunduğu mekanda yapılacaktır.

Cihaz üzerinde herhangi bir işlem yapılmadan önce mutlaka elektrik bağlantısı kesilmelidir. İşlemin ardından cihazda bir gürültü ve sızdırmazlık sorunu olmaması için tüm komponentlerin montajı dikkatle yapılmalı ve vida/civatalar düzgün olarak sıkılmalıdır.

Önemli Uyarılar

Ürün Garanti Şartları İle İlgili Tüketicinin Dikkat Etmesi Gereken Hususlar:

Değerli Tüketicimiz;

Öncelikle ürünümüzü tercih ettiğiniz için teşekkür ederiz.

Baymak A.Ş. teknik özellikleri ve nitelikleri belirtilmiş olan ürününüze üretim kaynaklı hatalar nedeni ile meydana gelebilecek arızalara karşı aşağıda belirtilen koşullar dahilinde Gümrük ve Ticaret Bakanlığı Tüketicinin Korunması ve Piyasa Gözetimi Genel Müdürlüğü tarafından onaylanan standart garanti süresi kapsamında hizmet verecektir.

Baymak A.Ş. tarafından verilen standart ürün garantisi, cihazın normal kullanım şartlarında kullanılmamasından doğacak arızaları kapsamayacak olup, aşağıda belirtilen koşullar dahilinde meydana gelen ve/veya gelebilecek olan arızalar, sorunlar ve hasarlar garanti kapsamı dışında kalacaktır.

1. Ürününüzü aldığınızda ürününüze ait garanti belgesini yetkili satıcınıza onaylattırınız. Ürünün ilk çalıştırmasını mutlaka yetkili servise yaptırınız ve garanti belgesini servis personeline onaylattırınız.
2. Garanti belgesi üzerinde bulunması gereken satıcı ve yetkili servis onaylarının bulunmaması halinde, garanti belgesi üzerinde silinti, kazıntı yapılarak tahrifat, ürün üzerindeki orjinal seri numarasının silinmesi - tahrif edilmesi halinde garanti kapsamı dışında işlem yapılacaktır.
3. Ürününüzü kullanmadan önce Montaj ve Kullanım Klavuzunu mutlaka okuyunuz. Ürünün montaj ve Kullanım Klavuzunda yer alan hususlara aykırı kullanılması, kullanım hataları ve cihazın standart kullanım şartları / amaçları haricinde kullanılması halinde ürün garanti kapsamı dışında kalacaktır. Yanlış kullanım arızaları ve asılsız servis müracaatları kapsamında yapılan işlemler ücretli olarak yapılacaktır.
4. Ürünün ilk çalıştırma işleminin Yetkili Servis tarafından yapılmaması, Yetkili Servis Teknisyenleri harici yetkisiz 3. şahıslar (özel servis) tarafından cihaza müdahale edilmesi veya tüketici tarafından cihazın servis ayarlarına müdahale edilmesi nedeni ile oluşan arızalar ve sorunlar garanti kapsamı dışındadır.
5. Ürünün müşteriye teslim tarihinden sonra nakliye ve/veya taşıma sırasında oluşabilecek hasarlar garanti kapsamı dışındadır.
6. Tüketici tarafından yapılan yanlış depolama ve ortam koşulları nedeni ile üründe meydana gelen arızalar ve hasarlar garanti kapsamı dışındadır.

7. Doğal afetler, üründen kaynaklanmayan harici / fiziki dış etkenler, mevsimsel hava şartları ve çevresel etkenler (deprem, yangın, sel, su basması, şiddetli rüzgar, yıldırım düşmesi, kireçlenme, tesisatın aşırı kireçli/çamurlu/pis olması, nem, rutubet, toz, nakliye, taşıma, ürünün dona maruz kalması, baca bağlantılarının donması, bacadan yağmur suyu girmesi, susuz çalışma v.b.) nedeniyle oluşan arıza ve hasarlar garanti kapsamı dışındadır.
8. Yüksek, düşük veya sabit olmayan voltaj, hatalı elektrik tesisatı, ürüne uygun olmayan voltaj değeri, cihaz üzerinden aşırı akım geçmesi, nötr veya toprak hattına faz gelmesi (faz çakışması) sebebiyle oluşabilecek hasar ve arızalar garanti kapsamı dışındadır.
9. Ürünün standart ve sorunsuz çalışma koşullarının sağlanması için gerekli / zorunlu olan Montaj ve Kullanım Klavuzunda belirtilen teknik özelliklerin (su basıncı, voltaj değeri, gaz besleme basıncı, sigorta değeri, topraklama, yakıt cinsi, yakıt kalitesi v.b.) uygun olmaması, sabit olmaması, ve/veya değişken olması halinde, cihazda meydana gelebilecek arızalar ve hasarlar garanti kapsamı dışında kalacaktır.
10. Tesisat ve tesisat ekipmanları nedeniyle cihazda meydana gelecek arıza ve problemler garanti kapsamı dışındadır.
11. Propan gazının uygun şartlarda ve kullanım talimatlarına uygun kullanılmaması halinde meydana gelen hasar ve arızalar garanti kapsamı dışındadır.
12. Tüketicinin periyodik olarak yapması ve/veya yaptırması gerekli olan / tavsiye edilen bakım ve kontrolleri zamanında yapmaması/yaptırmaması nedeni ile üründe meydana gelebilecek arızalar ve hasarlar garanti kapsamı dışındadır.
13. Ürünün ticari amaçlı kullanımından kaynaklı arızalar ve sorunlar garanti kapsamı dışındadır.
14. Elektrik – Su – Gaz kesintisi ve üründen kaynaklanmayan kaçaklar garanti kapsamı dışındadır.
15. Elektrik – Su – Gaz tesisatı ve/veya tesisat ekipmanları, tesisat kaçakları, tesisat bağlantıları, baca bağlantıları nedeni ile meydana gelebilecek arızalar ve hasarlar garanti kapsamı dışındadır.
16. Garanti belgesinin tüketiciye tesliminden, malı satın aldığı satıcı, bayi, acenta ya da temsilcilik sorumludur.

Kazan Basıncının Kontrolü

- Kazan su basıncı minimum 0.8 bar olmalıdır.
- Basıncın 1.5 - 3 bar arasında olması tavsiye edilir.

Kazan İyonizasyon Akımının Kontrolü

- İyonizasyon akımını tam ve kısmi yükte kontrol ediniz. 1 dakika içinde değer stabil hale gelecektir. Eğer akım 4mA'dan az ise iyonizasyon elektrodunu temizleyin veya değiştirin.

Hava Purjörü Kontrolü

- Hava purjör kapağında su olup olmadığını kontrol edin. Eğer kaçak varsa purjörü değiştirin.

Yoğuşma Sifon Gideri Kontrolü

- Sifonu çıkartarak temizleyin, içini yeni su ile doldurup tekrar yerleştirin.

Baca sızdırmazlık kontrolü

Atık baca gazı tahliyesi ve hava giriş bağlantılarını kontrol ediniz.

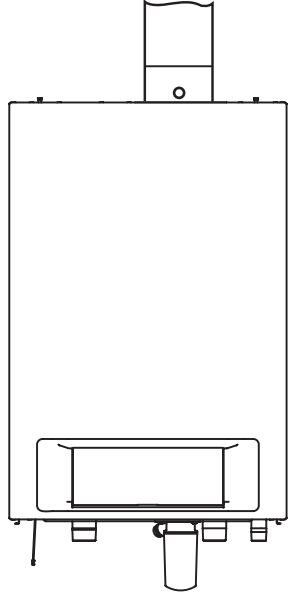

Kazan Yanma Kontrolü

Atık baca gazı tahliye borusundan O₂/CO₂ oranını ölçerek kontrol ediniz.

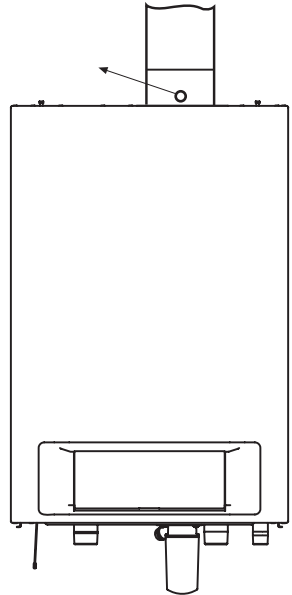
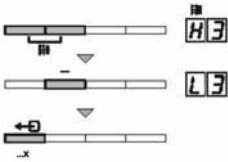



T001967-A

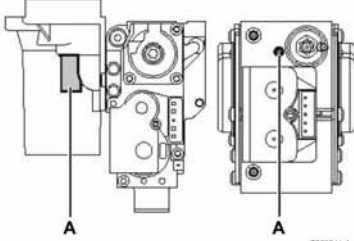

T000241-A

O₂/CO₂ - Kontrol ve Ayar Değerleri G20 (Gaz H)				
Kazan Tipi	Ayar Değeri		Kontrol Değeri	
	O ₂ (%)	CO ₂ (%)	O ₂ (%)	CO ₂ (%)
Lectus 65	4.8±0.2	9.0±0.1	4.8±0.5	9.0±0.2
Lectus 90	3.9±0.2	9.5±0.1	3.9±0.5	9.5±0.2
Lectus 115	4.7±0.2	9.1±0.1	4.7±0.5	9.1±0.2

O₂/CO₂ - Kontrol ve Ayar Değerleri G25 (Gaz L)				
Kazan Tipi	Ayar Değeri		Kontrol Değeri	
	O ₂ (%)	CO ₂ (%)	O ₂ (%)	CO ₂ (%)
Lectus 65	4.6±0.2	9.0±0.1	4.6±0.5	9.0±0.2
Lectus 90	3.7±0.2	9.5±0.1	3.7±0.5	9.5±0.2
Lectus 115	4.0±0.2	9.3±0.1	4.0±0.5	9.3±0.2

O₂/CO₂ - Kontrol ve Ayar Değerleri G25.1 (Gaz L)		
Kazan Tipi	Ayar Değeri	Kontrol Değeri
	O ₂ (%)	O ₂ (%)
Lectus 65	4.8±0.2	4.8±0.5
Lectus 90	3.9±0.2	3.9±0.5
Lectus 115	4.3±0.2	4.3±0.5

O₂/CO₂ - Kontrol ve Ayar Değerleri G27 (Gaz Lw)				
Kazan Tipi	Ayar Değeri		Kontrol Değeri	
	O ₂ (%)	CO ₂ (%)	O ₂ (%)	CO ₂ (%)
Lectus 65	4.4±0.2	9.0±0.1	4.4±0.5	9.0±0.2
Lectus 90	3.5±0.2	9.5±0.1	3.5±0.5	9.5±0.2
Lectus 115	3.9±0.2	9.3±0.1	3.9±0.5	9.3±0.2

O₂/CO₂ - Kontrol ve Ayar Değerleri G2.350 (Gaz Ls)				
Kazan Tipi	Ayar Değeri		Kontrol Değeri	
	O ₂ (%)	CO ₂ (%)	O ₂ (%)	CO ₂ (%)
Lectus 65	4.1±0.2	9.0±0.1	4.1±0.5	9.0±0.2
Lectus 90	3.2±0.2	9.5±0.1	3.2±0.5	9.5±0.2

O₂/CO₂ - Kontrol ve Ayar Değerleri G31 (Propan)				
Kazan Tipi	Ayar Değeri		Kontrol Değeri	
	O ₂ (%)	CO ₂ (%)	O ₂ (%)	CO ₂ (%)
Lectus 65	4.6±0.2	10.7±0.1	4.6±0.5	10.7±0.2
Lectus 90	4.6±0.2	10.7±0.1	4.6±0.5	10.7±0.2
Lectus 115	4.9±0.2	10.5±0.1	4.9±0.5	10.5±0.2



T001998-A

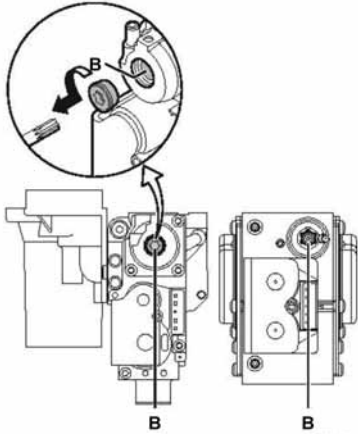

T002242-A

O₂/CO₂ - Kontrol ve Ayar Değerleri G20 (Gaz H)				
Kazan Tipi	Ayar Değeri		Kontrol Değeri	
	O ₂ (%)	CO ₂ (%)	O ₂ (%)	CO ₂ (%)
Lectus 65	4.8±0.2	9.0±0.1	4.8±0.5	9.0±0.2
Lectus 90	3.9±0.2	9.5±0.1	3.9±0.5	9.5±0.2
Lectus 115	4.3±0.2	9.3±0.1	4.3±0.5	9.3±0.2

O₂/CO₂ - Kontrol ve Ayar Değerleri G25 (Gaz L)				
Kazan Tipi	Ayar Değeri		Kontrol Değeri	
	O ₂ (%)	CO ₂ (%)	O ₂ (%)	CO ₂ (%)
Lectus 65	4.6±0.2	9.0±0.1	4.6±0.5	9.0±0.2
Lectus 90	3.7±0.2	9.5±0.1	3.7±0.5	9.5±0.2
Lectus 115	4.0±0.2	9.3±0.1	4.0±0.5	9.3±0.2

O₂/CO₂ - Kontrol ve Ayar Değerleri G25.1 (Gaz L)		
Kazan Tipi	Ayar Değeri	Kontrol Değeri
	O ₂ (%)	O ₂ (%)
Lectus 65	4.8±0.2	4.8±0.5
Lectus 90	3.9±0.2	3.9±0.5
Lectus 115	4.3±0.2	4.3±0.5

O₂/CO₂ - Kontrol ve Ayar Değerleri G27 (Gaz Lw)				
Kazan Tipi	Ayar Değeri		Kontrol Değeri	
	O ₂ (%)	CO ₂ (%)	O ₂ (%)	CO ₂ (%)
Lectus 65	4.4±0.2	9.0±0.1	4.4±0.5	9.0±0.2
Lectus 90	3.5±0.2	9.5±0.1	3.5±0.5	9.5±0.2
Lectus 115	4.6±0.2	8.9±0.1	4.6±0.5	8.9±0.2

O₂/CO₂ - Kontrol ve Ayar Değerleri G2.350 (Gaz Ls)				
Kazan Tipi	Ayar Değeri		Kontrol Değeri	
	O ₂ (%)	CO ₂ (%)	O ₂ (%)	CO ₂ (%)
Lectus 65	4.1±0.2	9.0±0.1	4.1±0.5	9.0±0.2
Lectus 90	3.2±0.2	9.5±0.1	3.2±0.5	9.5±0.2

O₂/CO₂ - Kontrol ve Ayar Değerleri G31 (Propan)				
Kazan Tipi	Ayar Değeri		Kontrol Değeri	
	O ₂ (%)	CO ₂ (%)	O ₂ (%)	CO ₂ (%)
Lectus 65	4.6±0.2	10.7±0.1	4.6±0.5	10.7±0.2
Lectus 90	4.6±0.2	10.7±0.1	4.6±0.5	10.7±0.2
Lectus 115	4.9±0.2	10.5±0.1	4.9±0.5	10.5±0.2

Brülör Kontrolü ve Eşanjör Temizliği



DİKKAT

Muayene ve bakım hizmetleri sırasında çıkarılan parçaların bütün contalarını değiştiriniz.

1. Ventürimetre üzerindeki hava giriş bacasını çıkartın.
2. Gaz tarafındaki somunu gevşetin.
3. Fan kablosunu çıkartın.
4. Gaz blogunun kablosunu çıkartın.
5. Ateşleme elektrodunu ,trafosundan çıkartın.
6. Eşanjörün ön kapağını çıkartın.
7. Fanın ve brülörün ön kapağını dikkatli bir Fanın ve brülörün ön kapağını dikkatli bir şekilde çıkarın.
8. Elektrikli süpürge ile eşanjörün üst kısmını (yanma odası) dikkatlice temizleyin.
9. Süpürge uc kısmını çıkartın ve eşanjörün en uç bölgesini iyice temizleyin.
- 10.Eşanjörün içinde pislik kalıp kalmadığını kontrol edin.(Ayna ile Eğer varsa işlemi tekrarlayın.
- 11.Eşanjörün en alt bölümünü özel aksesuarı ile temizleyin.
- 12.Brülörün herhangi bir bakım ihtiyacı bulunmamaktadır.Kendini temizleme özelliğine sahiptir.Gerekirse, basınçlı hava ile temizlenebilir.Brülör yüzeyinde herhangi bir çatlak olup olmadığını kontrol edin.Eğer varsa değiştirin.
- 13.Ateşleme elektrodu ve iyonisasyon sensösürünü kontrol edin.
- 14.Tekrar monte etmek için,yukarıdaki işlemleri ters sıradan takip edin.



DİKKAT

- Fan kablosunu bağlamayı unutmayın.
- Eşanjör ile dirsek arasındaki contanın düz olması dikkat edin.Tamamen düz olması sızdırmaz olması anlamına gelmektedir

- 15.Gaz vanasını ve elektrik bağlantısını açın.

8. SORUN GİDERME

Cihazınızda problem ile karşılaşmanız durumunda mutlaka BAYMAK yetkili servisi ile irtibata geçiniz.

9. KONTROL FORMU

NO	KONTROL LİSTESİ	MONTÖR FİRMA		YETKİLİ SERVİS	
		EVET	HAYIR	EVET	HAYIR
1	Kazanın montajı ve tesisat bağlantıları Montaj ve Kullanma Kılavuzun'da belirtilen talimatlara ve yönetmeliklere uygun olarak yapıldı mı?				
2	Kazanın kapasitesi; ürünün kullanılabileceği mekana ve kullanım ihtiyaçlarına uygun olarak seçildi mi?				
3	Gaz dağıtım şirketi tarafından onaylanmış olan gaz onay belgesi / gaz açılım belgesi var mı?				
4	Merkezi ısıtma devresi dönüş hattı çapında pislik tutucu / filtre takılı mı?				
5	Kazanın ayarlı olduğu gaz tipi ile besleme gazı aynı mı?				
6	Kazan Propan tüpü ile çalıştırılacaksa; Propan tüplerinin yerleştirildiği yerler uygun mu? Propan tüplerinin bağlantıları uygun mu?				
7	Propan tüpleri için 300 mmSS basınçlı TSE belgeli sabit dedantör veya regülatör kullanıldı mı?				
8	Kazanın tipine (bacalı-hermetik) göre; atık gaz bağlantıları talimatlara ve yönetmeliklere uygun olarak yapıldı mı?				
9	Kazan ile birlikte verilen opsiyonel olarak verilen orijinal hermetik baca bağlantı seti kullanıldı mı?				
10	Dikey/yatay hermetik baca çıkışlarında orijinal baca seti ve aparatları kullanıldı mı?				
11	Toplam dikey/yatay hermetik baca uzunluğu uygun mu? / Baca çıkış ağızıyla karşı bina arasında en az 3 m. mesafe var mı?				
12	Yatay baca bağlantısı, kullanılan her 1 m. uzunluğundaki hermetik baca borusu için dış ortama doğru min. 1 cm. aşağı yönde eğilim olacak şekilde yapıldı mı?				
13	Kazan bacalı bağlandı ise baca bağlantı klipsi veya orijinal baca bağlantı kiti kullanılmış mı?				
14	Cihazın yoğunlaşma gideri bir tahliye hattına bağlandı mı, bağlantıda yoğunlaşma suyunun birikmesini önleyecek eğim var mı?				
15	Kazan enerji beslemesine 2 A sigorta takılı mı? / 2 A sigorta bağlantısı uygun mu?				
16	Elektrik gerilimi (voltaj) kazanın teknik spesifikasyonları için uygun mu? V				
17	Cihazın topraklaması var mı?				
18	Kazan hidrolik grubu tek kazan veya kaskad sistem çalışmaya uygun kurulmuş mu?				
19	Kazan hidrolik grubu pompası DAB A80/180 XM, DAB A50/180 XM veya muadili hidrolik değerlere uygun mu?				
20	Sistem sıcak su üretecek ise boyler pompası, boyler sensörü ve uygun tesisat bağlantısı kurulmuş mu? (bkz internet tesisat şemaları)				
21	Farklı sıcaklık zonları kontrol edilecek ise tesisat ekipmanları ve elektronik aksesuarlar uygun olarak seçilmiş mi? (bkz internet tesisat şemaları)				
22	Kaskad bağlantılı uygulamasında her kazan için OCl arayüz ünitesi ve RVS kaskad kontrol ünitesi uygulanmış mı?				
23	Kaskad bağlantılı uygulamada denge kabı ölçüleri ve kazan gidis dönüş kollektör çapları uygun mu? (bkz internet tesisat şemaları)				
24	Her kazanın altına 25 lt kapalı genişleme tankı ve ısıtma kapasitesine uygun tesisat genişleme tankı kurulmuş mu? (bkz internet tesisat şemaları)				
25	Şebeke basıncı 6.5 bar ve üzerinde ise; şebeke hattına basınç düşürücü regülatör takıldı mı?				
26	Tüketiciye cihazın kullanımı anlatıldı mı?				
27	Tesisat gidis hattında hava ayırıcı mevcut mu?				
28	Tesisat dönüş hattında tortu tutucu mevcut mu?				
29	Gaz borusu / gaz bağlantı fleksi kazana bağlı mı? / Gaz kaçak testi U manometre ve köpük ile yapıldı mı?				
30	Voltaj değeri değişkenlik gösteriyor mu? (Regülatör kullanımı için tüketici mutlaka yazılı olarak bilgilendirilmelidir)				
31	Tesisata su basıldı mı? / Tesisat kontrolü yapıldı mı? / Tesisatta kaçak veya su sızıntısı var mı?				
32	Kazanın su doldurma vanası kapalı mı?				
33	Kazan ile birlikte kontrol ünitesi, oda termostati, zaman saati, program saati v.b. cihazlar kullanılacak mı?				
34	Bu tip kontrol/programlama cihazları kullanılacaksa montaj işlemleri yapıldı mı?				
35	Basınç düşürücü regülatörün sabit basınç ayarı uygun mu? bar				
36	Kazan dış etkenlere ve mevsimsel şartlara karşı koruma altına alındı mı?				
37	Kazanın monte edildiği mahal için hacim ve havalandırma şartları yönetmelik ve teknik şartnamelere uygun mu?				
38	Kazanın montaj edildiği yer bakım ve servis hizmetlerinin verilmesine uygun mu?				
39	Tüketiciye Montaj / Kullanma Kılavuzu ve Yetkili Servis Kitapçığı teslim edildi mi?				
40	Tüketiciye Montaj / Kullanma Kılavuzu ve Yetkili Servis Kitapçığı'nı okuması tavsiye edildi mi?				
41	Müşteriye yıllık bakım yapılması tavsiye edildi mi?				

Periyodik Bakım ve Kontroller :

Kazanın verimli ve randımanlı bir şekilde çalışmasını sağlamak için; kazanın yıllık bakım ve kontrollerini yetkili servisimize mutlaka yaptırınız.

- Cihazın genel kontrolleri,
- Kazanın gaz - yanma devresi bağlantıları ve ekipmanlarının kontrolleri,
- Alev kontrol elektrodu ve ateşleme elektrodunun pozisyonu / durumunun kontrolü,
- Brülörün ve alüminyum flanş bağlantısı durumunun kontrolü,
- Yanma odasının temizliğinin kontrolü,
- Yoğuşma suyu drenaj hattının kontrolü,
- Gaz valfi kalibrasyon ayarlarının kontrolü,
- Merkezi ısıtma devresi sistem basıncının kontrolü periyodik olarak mutlaka yapılmalıdır.

NOT:

Yetkili Servis tarafından cihaz üzerinde yapılan kontrol, onarım, bakım, parça değişimi vb. işlemler zorunlu haller dışında mutlaka cihazın normal çalışma şartlarında ve cihazın bulunduğu mekanda yapılacaktır.

Notlar:

ÜRETİCİ FİRMA



MAKİNA SANAYİ VE TİCARET A.Ş.

Orhanlı Beldesi, Orta Mahalle, Akdeniz Sokak No: 8

34959 Tuzla / İSTANBUL

Tel: (0216) 581 65 00

Fax: (0216) 304 20 13

[http:// www.baymak.com.tr](http://www.baymak.com.tr)

e-mail: yonetim@baymak.com.tr